

dyson airblade

Самые быстрые, самые гигиеничные сушилки для рук.

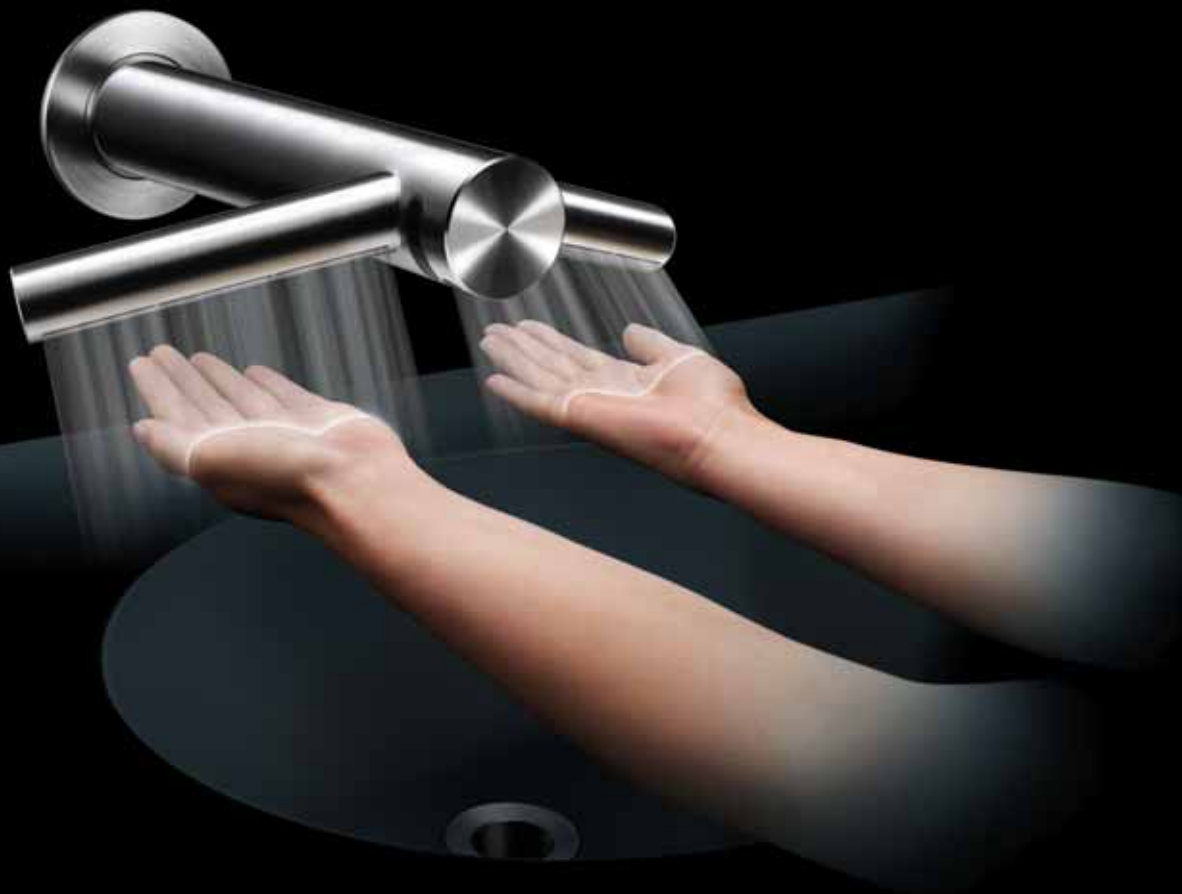

«Семь лет было потрачено на создание одного из самых маленьких в мире и полностью интегрированных двигателей мощностью 1600 Ватт и теперь мы имеем совершенно революционные достижения в конструкции двигателя.

Он стал отправной точкой для нашей новейшей технологии высушивания рук.»

James Dyson
изобретатель

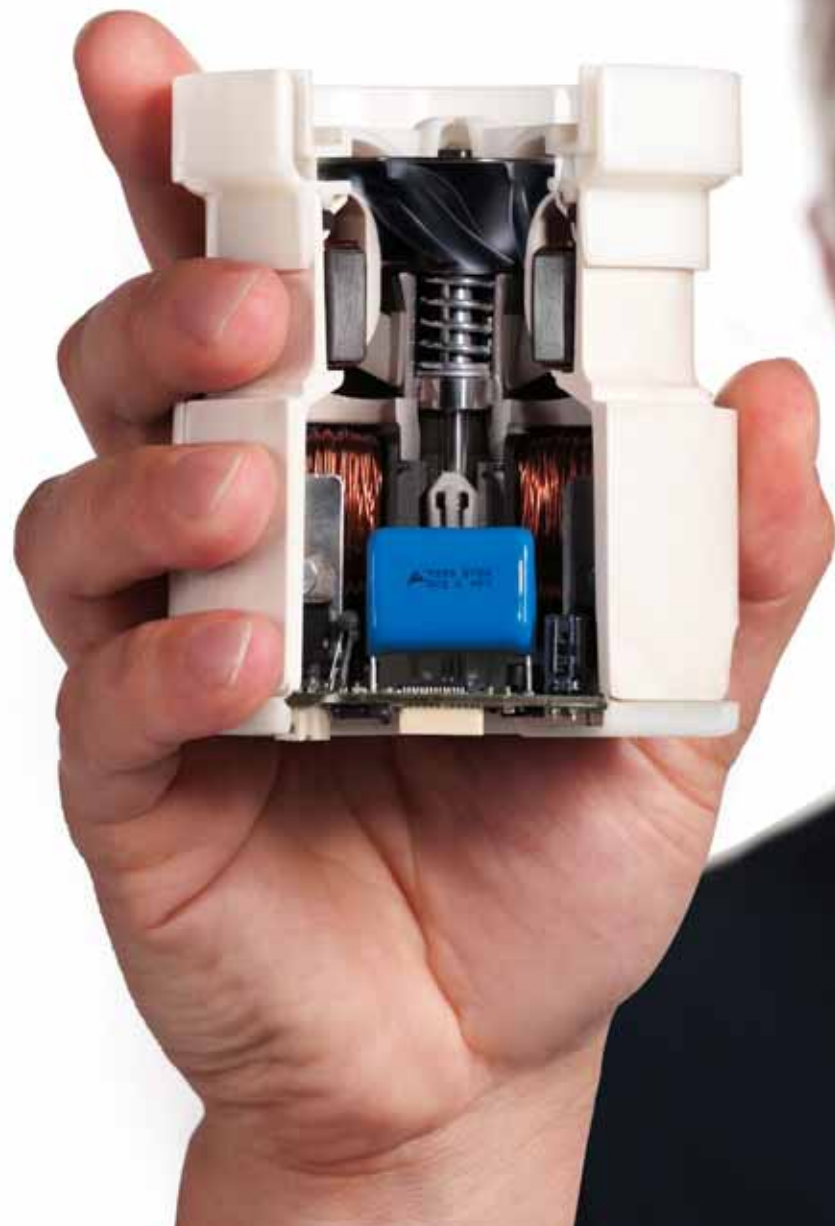

На 50% тише.
Усовершенствована акустически
для снижения уровня шума.

dyson airblade dB



Концентрированная технология
для высушивания рук Airblade™

dyson airblade V



Интегрированная в смеситель технология
для высушивания рук Airblade™

dyson airblade tap



43 с



10 с



10 с



12 с



**Другие сушилки для рук
слишком медленные**

Тестирование на основе протокола P335 NSF показывает, что большинство других сушилок для рук гораздо медленнее, чем заявляют их производители. При использовании медленных сушилок для рук у многих людей не хватает терпения и они уходят. Но на влажных руках бактерии могут распространяться до 1000 раз быстрее, чем на сухих.

**Сушилки для рук Dyson являются
самыми быстрыми**

Тестирование на основе протокола NSF P335 доказывает, что сушилки для рук Dyson Airblade™ являются самыми быстрыми. Каждую секунду до 35 литров воздуха пропускается через отверстия шириной до 0,8 мм. Результат — плоские потоки воздуха со скоростью 690 км/ч, которые буквально «срезают» воду с рук, высушивая их быстро и гигиенично.

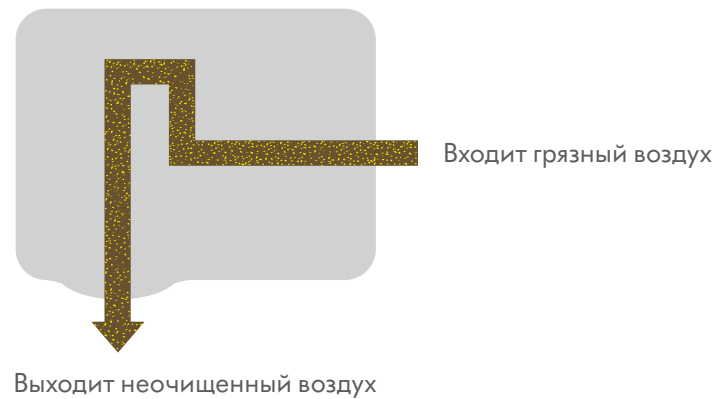

Другие сушилки для рук негигиеничны

Они не способны отфильтровывать бактерий из туалетного воздуха. Они втягивают грязный воздух, выдувая его обратно вам на руки.

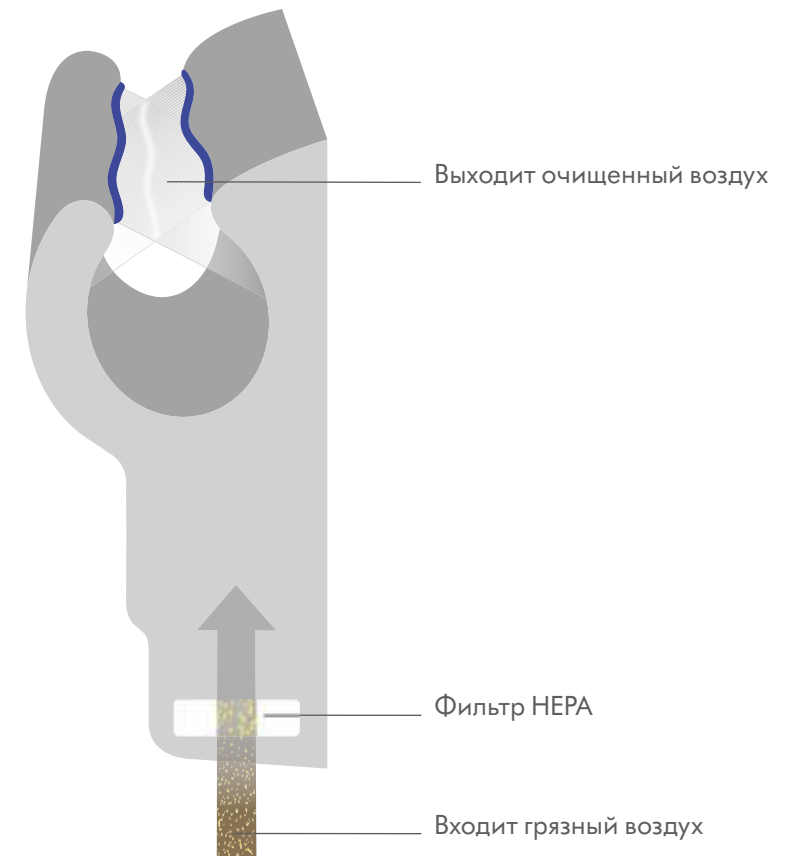

Самая гигиеничная сушилка для рук
В сушилках для рук Dyson Airblade™ используются фильтры HEPA. Они позволяют улавливать 99,9% бактерий из воздуха туалетной комнаты. Поэтому руки высушиваются при помощи очищенного, а не грязного воздуха.

74,460 руб

в год



3,934 руб

в год



Другие методы сушки рук более дорогостоящие в эксплуатации

При использовании бумажных полотенец требуется постоянное пополнение запасов и утилизация отходов. Большинство других сушилок для рук более медленные, а значит больше потребляют энергии.

991 руб

в год



1,072 руб

в год



1,198 руб

в год



Низкие эксплуатационные расходы
Использование сушилок для рук Dyson Airblade™ до 69% экономичнее, по сравнению с другими сушилками для рук, и до 97% экономичнее, по сравнению с бумажными полотенцами.¹

¹ Для расчета посетите страницу на сайте dysonairblade.ru/calcs

17,8 g

CO₂ за одно высушивание¹



15,5 g

CO₂ за одно высушивание¹



5,0 g

CO₂ за одно высушивание¹



5,3 g

CO₂ за одно высушивание¹



5,8 g

CO₂ за одно высушивание¹



Значительное влияние на окружающую среду

При использовании сушилки для рук Dyson Airblade™ выделяется до 72% меньше CO₂, по сравнению с некоторыми другими сушилками для рук и до 68% меньше, чем по сравнению с бумажными полотенцами.¹

Незначительное влияние на окружающую среду

Сушилки для рук Dyson Airblade™ оказывают слабое влияние на окружающую среду по различным критериям оценки, включая выбросы углекислого газа и потребление электроэнергии.¹

¹ Данные получены компанией Dyson, на основе результатов оценки жизненного цикла сушилки для рук Dyson Airblade™, по методике разработанной в сотрудничестве с Carbon Trust, и сравнительных результатов T. Montalbo, J. Gregory, R. Kirchain. Life Cycle Assessment of Hand Drying Systems (Исследование, заказанное Dyson в 2011 году). Данные взяты из статистики США по окружающей среде, которая включает электрические системы и методы переработки, и имеют отношения к моделям AB02 и AB04.

Бумажные полотенца создают проблемы

Засоры

Бумажные полотенца могут засорять канализационные системы.

Переполнение корзин

Грязные полотенца могут в итоге оказаться на полу туалетной комнаты с большим количеством посетителей.

Пустые диспенсеры

Диспенсеры часто оказываются пустыми, оставляя вас без возможности высушить руки.

Выбрасываются бессмысленно

Использованные бумажные полотенца редко подвергаются переработке, поэтому в итоге попадают на мусорную свалку или в мусоросжигательную печь.

Создают беспорядок

Бумажные полотенца часто выбрасываются небрежно. Это может создать неприятное впечатление о чистоте туалетной комнаты.



dyson airblade dB

На 50% тише

Технология Airblade™ в сочетании с двигателем с цифровым управлением Dyson V4 создает высокоскоростные потоки воздуха. Сушилка для рук Dyson Airblade dB - это самый быстрый способ высушить руки и она 50% тише, чем оригинальная сушилка для рук Dyson Airblade™. Она подходит для всех туалетов, особенно там, где уровень шума является важным фактором.

Как это работает

- 1 Грязный воздух из туалета всасывается при помощи двигателя с цифровым управлением Dyson V4.
- 2 Он проходит через фильтр HEPA, который улавливает 99,9% бактерий.
- 3 Фильтрованный воздух проходит через электронные компоненты, охлаждая их.
- 4 Затем воздух достигает двигателя, который направляет его по устройству вверх.
- 5 Воздух проходит через воздушные каналы, которые звукоизолированы для снижения уровня шума.
- 6 И затем выдувается через два отверстия, создающие 2 плоских потока воздуха со скоростью 690 км/час.
- 7 Два плоских потока воздуха буквально "срезают" воду с рук.





Тише и медленнее

Некоторые производители снижают шум их оборудования за счет снижения мощности, поэтому высушивание рук может занять еще больше времени.



Тише и так же быстро,
Сушилка для рук Dyson Airblade dB на 50% тише, чем оригинальная сушилка для рук Dyson Airblade™ и по-прежнему высушивает руки всего за 10 секунд.

Усовершенствована акустически для снижения уровня шума

Инженеры Dyson сосредоточились на сокращении уровня шума от двух основных источников:

Сниженный уровень шума воздушных потоков

При уровне звуковой мощности 82 дБ(А), сушилка для рук Dyson Airblade dB на 50% тише, чем оригинальная сушилка для рук Dyson Airblade™.

Технология Airblade™ позволяет выдувать воздух со скоростью до 690 км/ч через отверстия шириной всего лишь 0,3 мм. Дополнительный шум неизбежен.

Инженеры компании Dyson снизили шум, производимый плоскими потоками воздуха, реконструировав форму отверстий, через которые нагнетается воздух.

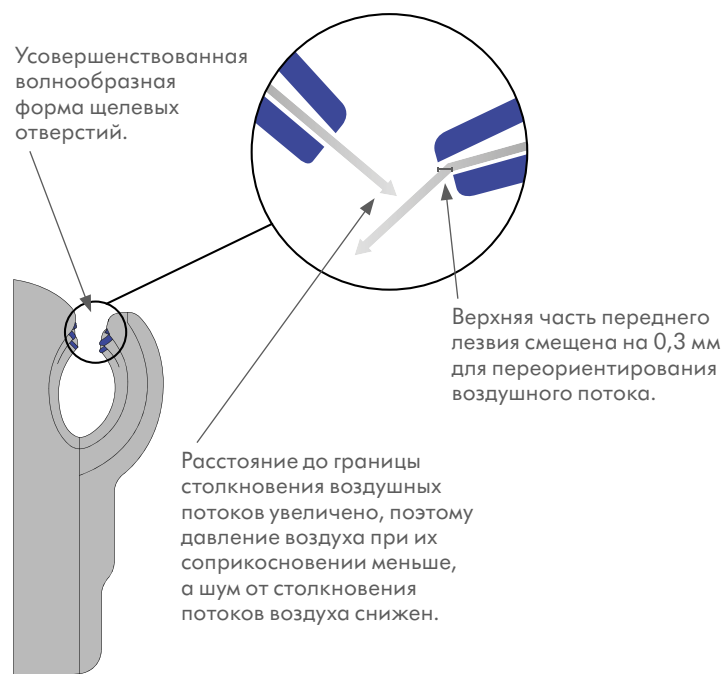

Сниженный уровень шума двигателя

Акустические инженеры компании Dyson улучшили тональность звука и снизили уровень шума, производимого двигателем с цифровым управлением Dyson V4.

Первая и четвертая гармоники тона двигателя, которые наиболее восприимчивы человеческим ухом, были отделены и существенно уменьшены. Высокочастотный шум, производимый крыльчаткой также был сведен к минимуму.

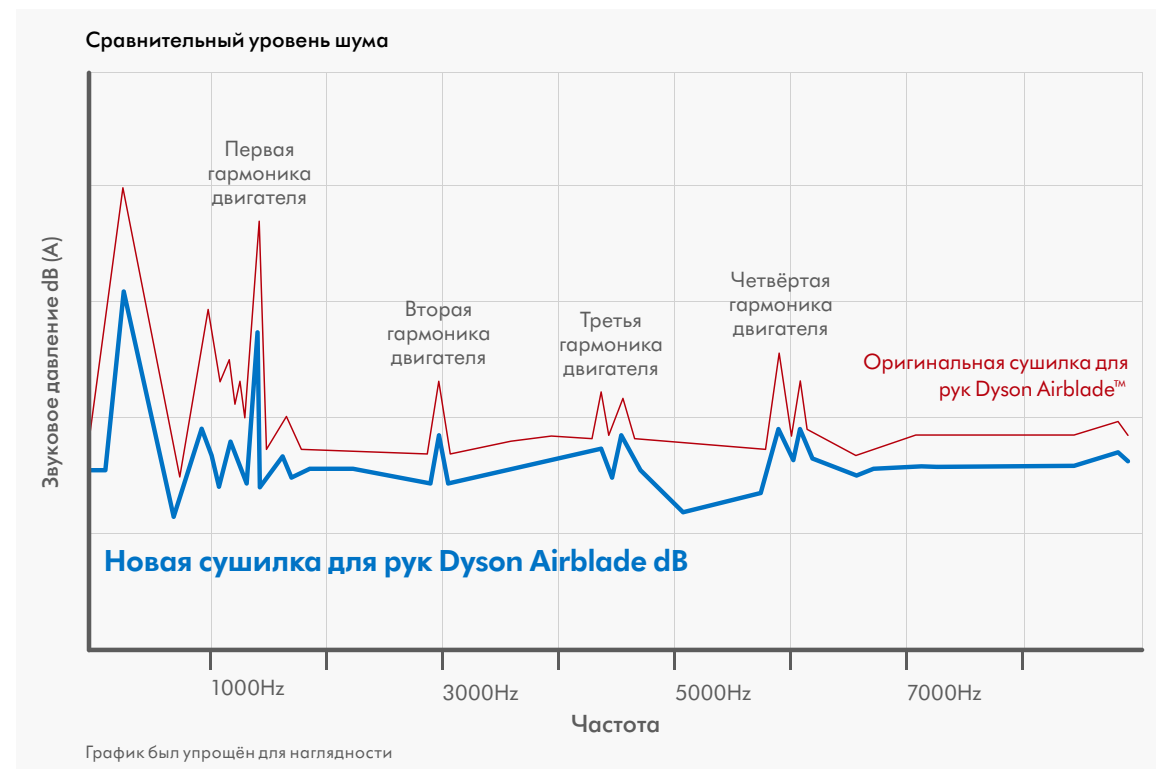

Самая гигиеничная сушилка для рук
Сушилка для рук Dyson Airblade dB
высушивает руки всего за 10 секунд.
Это самая быстрая сушилка для
рук. Она включается бесконтактно,
использует фильтр HEPA со
специальной антибактериальной
пропиткой, позволяющей
предотвратить рост бактерий.

**Одобрена HACCP для использования
на пищевых производствах**



Тестирование, тестирование, тестирование, тестирование.

Сушилка для рук Dyson Airblade dB сконструирована для длительного срока использования. Она неоднократно проверена на прочность и устойчивость к физическим и химическим воздействиям. Она была также подвержена испытаниям в реальных условиях, чтобы гарантировать способность выдерживать нагрузки от частого использования.

Надёжная конструкция и прочные материалы сушилки для рук Dyson Airblade dB делают ее идеальной для использования в часто посещаемых, многолюдных местах, где могут возникнуть проблемы с вандализмом.

В конструкции отсутствуют ненадёжные нагревательные элементы, вместо них для высушивания используются плоские, высокоскоростные (до 690 км\час) потоки пропущенного через фильтр воздуха.



dyson airblade V

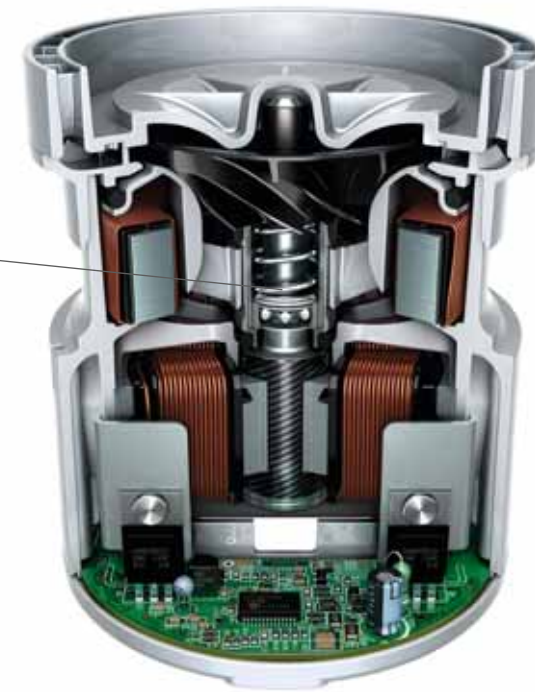

Та же эффективность в меньшем объёме
Инженеры компании Dyson разработали один из самых миниатюрных в мире двигателей мощностью 1600 Ватт, что позволило сконструировать сушилку для рук, выступающую от стены всего лишь на 10 см. Она высушивает руки гигиенично за 10 секунд.

Двигатель Dyson с цифровым управлением V4
Крыльчатка двигателя вращается со скоростью 90000 оборотов в минуту, вырабатывая достаточно мощности, чтобы втягивать до 35 литров воздуха в секунду. Оснащенный полностью интегрированными механическими, электрическими и аэродинамическими системами, он является высокоэффективным мощным агрегатом диаметром всего лишь 85 мм.

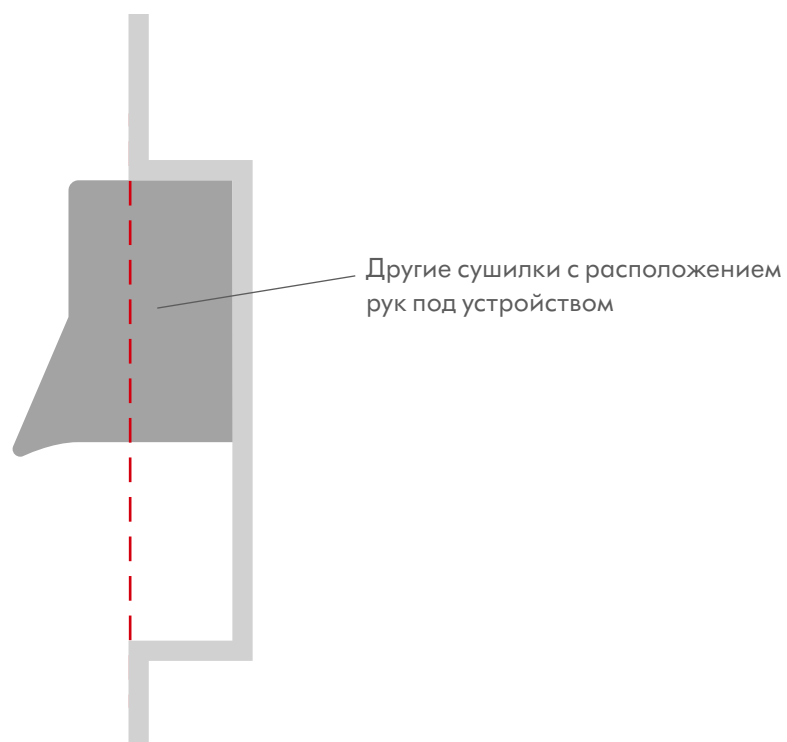

В стене

Из-за своих громоздких двигателей большая часть других сушилок для рук сильно выступает от стены. Иногда их вынуждены углублять в стену. Это может привести к дополнительным затратам.

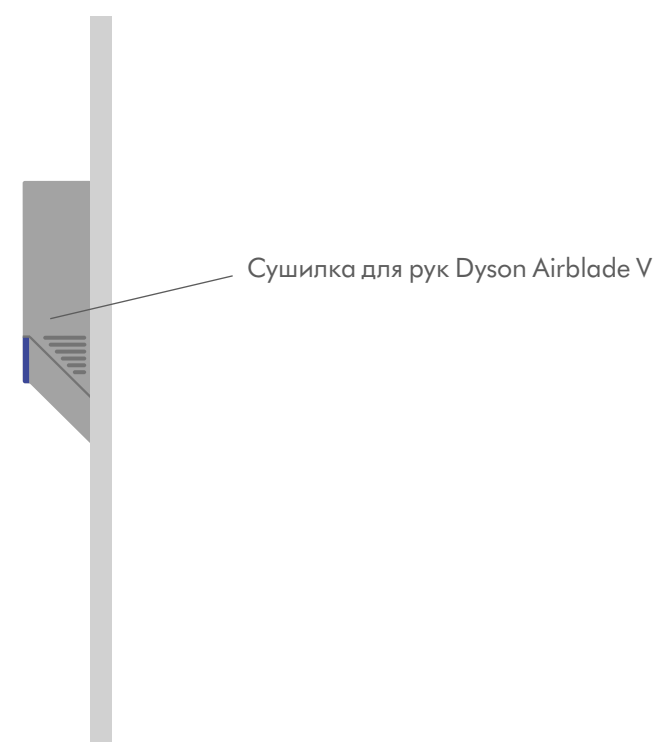

На стене

Толщина профиля сушилки для рук Dyson Airblade V всего лишь 10 см, что позволяет устанавливать её, не углубляя в стену и без соответствующих затрат.

dyson airblade tap

Мойка и высушивание рук в раковине

Благодаря встроенной в кран технологии Airblade™ руки могут быть высушены над раковиной в течение 12 секунд. Нет необходимости переходить в отдельную зону для высушивания.

Принцип работы

Подача воды и воздуха активируется датчиками, поэтому не нужно поворачивать краны или нажимать кнопки. Интеллектуальные инфракрасные датчики определяют точное положение рук. Компьютерные микросхемы координируют информацию и инициируют подачу воды или воздуха, соответственно, без длительных задержек. Устройство было протестировано в течении 365000 циклов. Оно подключается к электросети, поэтому для эксплуатации не требуются батарейки.



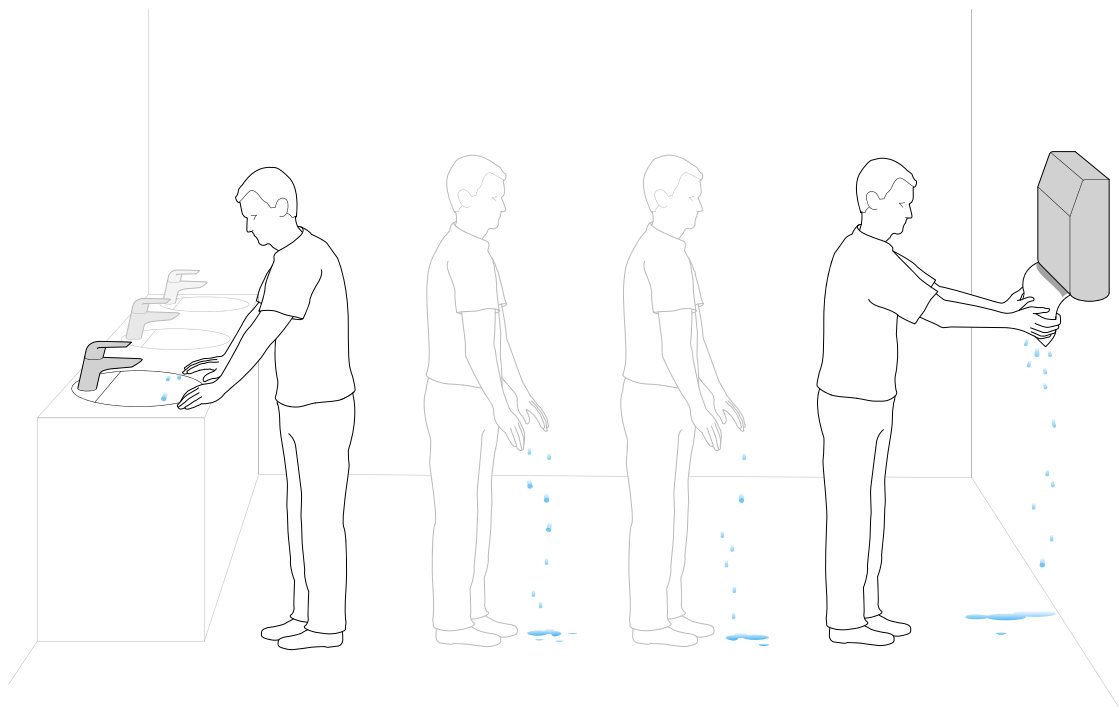

Вода на полу

Перемещение к расположенным отдельно сушилкам для рук означает, что вода с рук будет попадать на пол. Это может создать проблемы в туалетной комнате.

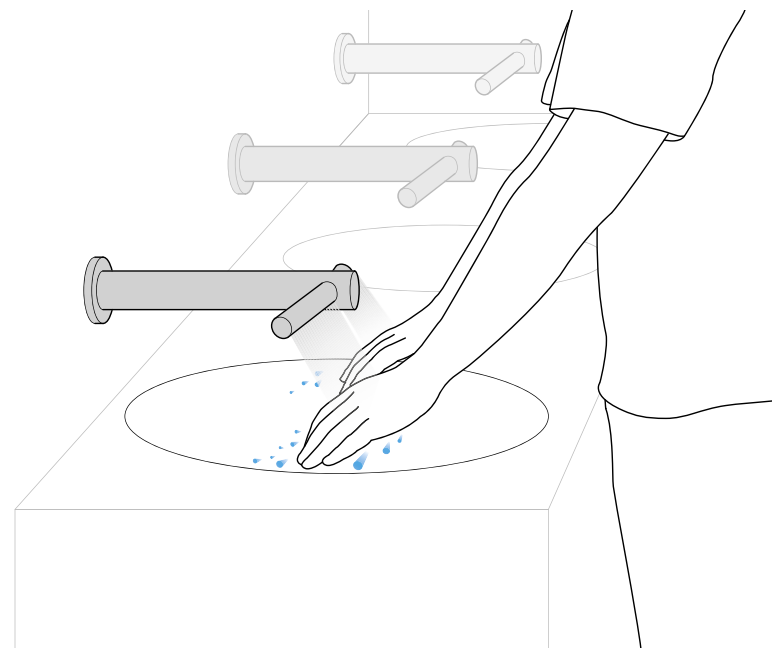

Вода в раковине

При использовании сушилки для рук Dyson Airblade Tap вода не попадает на пол, поскольку не нужно переходить с мокрыми руками от раковины к сушилке.

Внутреннее устройство сушилки для рук Dyson Airblade Tap

Внутри крана

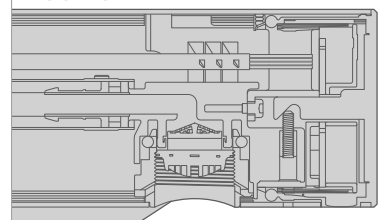

Лазерная сварка

Полностью автоматизированные и роботизированные процессы точной резки и сварки позволяют использовать в конструкции высококачественные трубы из нержавеющей стали.

Технология Airblade™

Воздух, проходящий на скорости 690 км/ч, выходит из прорезанных лазером отверстий шириной всего лишь 0,8 мм.

Интеллектуальные инфракрасные датчики воды и воздуха

Датчики автоматически откалиброваны, поэтому подача воздуха или воды осуществляется, только когда руки находятся под ними.

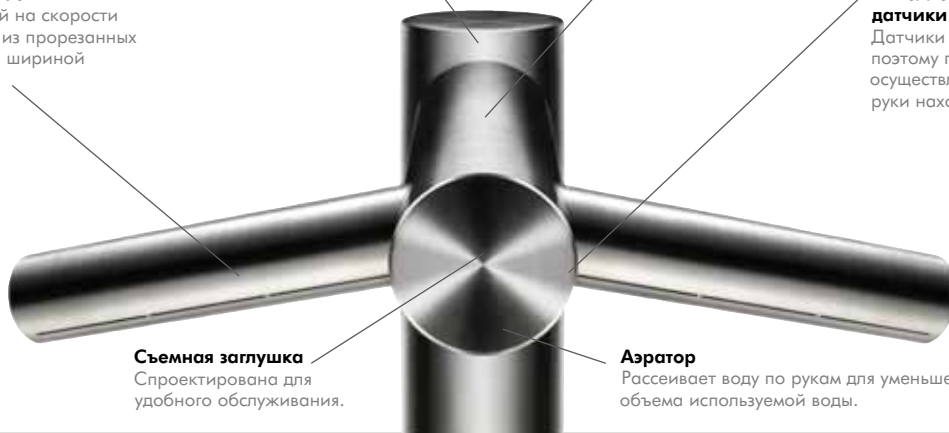

Съемная заглушка

Спроектирована для удобного обслуживания.

Аэратор

Рассеивает воду по рукам для уменьшения объема используемой воды.



Двигатель Dyson с цифровым управлением V4

Вращается со скоростью 90000 оборотов в минуту, вырабатывая достаточно энергии для засасывания до 35 литров воздуха в секунду через фильтр HEPA.

Простой в обслуживании блок двигателя

Конструкция предусматривает быстрое отсоединение.

Входное отверстие для водопроводной воды

Электронный, управляемый датчиком водяной клапан открывается при обнаружении руки. Активирует подачу воды.

Двигатель на пружинах

Двигатель монтируется с помощью пружин для уменьшения шума и вибрации.



Фильтр HEPA

Фильтр HEPA задерживает 99,9% бактерий из воздуха туалетной комнаты.

dyson airblade dB

AB
14

Подходит для любых туалетных комнат.
Рекомендована для использования
в зонах, где уровень шума является
важным фактором.



Серый

Белый

На 50% тише. Усовершенствована акустически для снижения уровня шума.

На 50% тише

Улучшена акустически по сравнению с оригинальной сушилкой для рук Dyson Airblade™. Волнообразная форма отверстий снижает уровень шума воздушных потоков, а неприятная тональность двигателя была сведена к минимуму.

Самое быстрое время высушивания - 10 секунд

Потоки воздуха на скорости 690 км/час буквально срезают воду с двух сторон ладоней одновременно.

Самая гигиеничная сушилка для рук

Фильтр класса HEPA удаляет 99,9 % бактерий из воздуха, используемого для сушки рук.

Сокращение расходов на эксплуатацию

Высушивает 18 пар рук по цене одного бумажного полотенца.¹

Одобрено NSF

Ни одна другая сушилка для рук не отвечает всем требованиям протокола P335 NSF.

Одобрена HACCP

Сертифицирована, как гигиеничная для использования на пищевых производствах.



Низкий "углеродный след"

Сушилки для рук Dyson Airblade™ выделяют до 72% меньше CO₂, по сравнению с некоторыми другими сушилками для рук и до 68% меньше, чем по сравнению с бумажными полотенцами.²

Бесконтактное управление

Инфракрасные датчики управляют потоком воздуха.

Содержит специальные антибактериальные добавки

Позволяет предотвратить рост бактерий.

Прочная и надёжная

Прочная, антивандальная конструкция.

dyson airblade V

AB
12

Подходит для небольших туалетов или стесненных пространств. Сушит руки за 10 секунд.



Никель

Белый

Компактная технология для сушки рук Airblade™

Узкий профиль

Выступает на 10 см от стены. Не требуется углубления.

Время сушки — 10 секунд

Плоские потоки воздуха на скорости 690 км/час буквально "срезают" воду с рук, как стеклоочиститель с лобового стекла автомобиля.

Самая гигиеничная сушилка для рук

Фильтр класса HEPA удаляет 99,9 % бактерий из воздуха, используемого для высушивания рук.

Сокращение расходов на эксплуатацию

Высушивает 17 пар рук по цене одного бумажного полотенца.¹

Одобрено NSF

Ни одна другая сушилка для рук не отвечает всем требованиям протокола P335 NSF.

Низкие "углеродный след"

При использовании сушилки для рук Dyson Airblade™ выделяется до 72% меньше CO₂, по сравнению с некоторыми другими сушилками для рук и до 68% меньше, чем по сравнению с бумажными полотенцами.²

На 60% компактнее

На 60% компактнее по сравнению с оригинальной сушилкой для рук Dyson Airblade™ при сохранении такой же эффективности.

Сушит каждую руку отдельно

V-образная форма разделяет руки и сушит их быстро и равномерно.

Бесконтактное управление

Емкостные датчики активируют подачу воздуха.

Содержит специальные антибактериальные добавки

Позволяет предотвратить рост бактерий.

Проста в обслуживании

Безопасное отключение от электросети.

Лёгкий уход

Небольшая площадь поверхности. Гладкая цельная панель с отверстиями для воздуха, изготовленными на станке с ЧПУ.

¹ Для расчета посетите страницу на сайте dysonairblade.ru/calcs

² Данные получены компанией Dyson, на основе результатов оценки жизненного цикла сушилки для рук Dyson Airblade™, по методике разработанной в сотрудничестве с Carbon Trust, и сравнительных результатов Т. Montalbo, J.Gregory, R.Kirchain. Life Cycle Assessment of Hand Drying Systems (Исследование, заказанное Dyson в 2011 году). Данные взяты из статистики США по окружающей среде, которая включает электрические системы и методы переработки, и имеют отношения к моделям AB02 и AB04.

¹ Для расчета посетите страницу на сайте dysonairblade.ru/calcs

² Данные получены компанией Dyson, на основе результатов оценки жизненного цикла сушилки для рук Dyson Airblade™, по методике разработанной в сотрудничестве с Carbon Trust, и сравнительных результатов Т. Montalbo, J.Gregory, R.Kirchain. Life Cycle Assessment of Hand Drying Systems (Исследование, заказанное Dyson в 2011 году). Данные взяты из статистики США по окружающей среде, которая включает электрические системы и методы переработки, и имеют отношения к моделям AB02 и AB04.

dyson airblade tap

AB
09 Short

Подходит для минималистичных туалетных комнат, новых или полностью реконструированных. Высушивает руки за 12 секунд.



AB
10 Long



AB
11 Wall



Посетите наш сайт по адресу dysonairblade.ru/tcad для загрузки чертежей CAD и просмотра технических характеристик

Встроенная в кран технология для высушивания рук Airblade™

Мойка и сушка рук в раковине

Подача воды и воздуха из крана.

Время высушивания — 12 секунд

Плоские потоки воздуха на скорости 690 км/час буквально “срезают” воду с рук, как стеклоочиститель с лобового стекла автомобиля.

Самая гигиеничная сушилка для рук

Фильтр класса HEPA удаляет 99,9% бактерий из воздуха, используемого для высушивания рук.

Сокращение расходов на эксплуатацию

Высушивает 15 пар рук по цене одного бумажного полотенца.¹

Одобрено NSF

Ни одна другая сушилка для рук не отвечает всем требованиям протокола P335 NSF.

Одобрена HACCP

Сертифицирована, как гигиеничная для использования на пищевых производствах.

Низкий “углеродный след”

Сушилки для рук Dyson Airblade™ выделяют до 72% меньше CO₂, по сравнению с некоторыми другими сушилками для рук и до 68% меньше, чем по сравнению с бумажными полотенцами.²

Вода не попадает на пол

Нет необходимости отходить от раковины для сушки рук, поэтому вода не капает пол.



Экономит пространство

Нет необходимости в отдельной зоне для сушки рук.

Бесконтактная эксплуатация

Микропроцессорные инфракрасные датчики приводят в действие подачу воды и воздуха.

Экономит воду

Контролируемая скорость потока воды и действие датчиков экономят воду.

Проста в обслуживании

Быстрое отсоединение отсека двигателя и фильтра.

Удобная очистка

Гладкие краны из нержавеющей стали, сушилка непосредственно над раковиной — нет необходимости в отдельных сушилках для рук.

“Как инженеры мы должны заглядывать за горизонт существующих технологий и задавать вопрос: “А есть ли лучший способ?” Новое мышление для решения повседневных проблем - это то, что из себя представляет компания Dyson.”

James Dyson
изобретатель

¹ Для расчета посетите страницу на сайте dysonairblade.ru/calcs

² Данные получены компанией Dyson, на основе результатов оценки жизненного цикла сушилки для рук Dyson Airblade™, по методике разработанной в сотрудничестве с Carbon Trust, и сравнительных результатов T. Montalbo, J. Gregory, R. Kirchain. Life Cycle Assessment of Hand Drying Systems (Исследование, заказанное Dyson в 2011 году). Данные взяты из статистики США по окружающей среде, которая включает электрические системы и методы переработки, и имеют отношения к моделям AB02 и AB04.

dyson airblade

Самые быстрые, самые гигиеничные сушилки для рук.

Получить дополнительную
информацию или узнать
о порядке приобретения:

Позвоните по телефону: **8 800 100 100 2**

Эл. почта: **info.russia@dyson.com**

Посетите: **www.dysonairblade.ru**



TESTED. CERTIFIED. HYGIENIC